

DATI TECNICI		
Norme di riferimento		
Corrente nominale I_n		[A]
Poli		
Tensione nominale U_e	1P, 1P+N 2P, 3P, 4P	[V] [V]
Tensione di isolamento U_i		
Max. tensione di esercizio U_b max.	c.a. c.c. 1P c.c. 2P	[V] [V] [V]
Min. tensione di esercizio U_b min.		
Frequenza nominale		
Potere di interruzione secondo CEI EN 60898	nominale I_{cn}	[A]
Potere di interruzione nominale CEI EN 60947-2 1P, 1P+N - 230-240 V c.a. 2P, 3P, 4P - 400-415 V c.a.	estremo I_{cu} servizio I_{cs}	[kA] [kA]
Classe di limitazione dell'energia		
Tensione nominale di tenuta a impulso (1,2/50) U_{imp}		[kV]
Tensione di prova dielettrica a freq. ind.		[kV]
Caratteristica sganciatore magnetotermico	B: $3 I_n \leq I_m \leq 5 I_n$ C: $5 I_n \leq I_m \leq 10 I_n$ D: $10 I_n \leq I_m \leq 20 I_n$ K: $10 I_n \leq I_m \leq 14 I_n$ Z: $2 I_n \leq I_m \leq 3 I_n$ Solo magn.: $12 I_n \leq I_m \leq 14 I_n$	
Leva di comando		
Numero manovre elettriche		
Numero manovre meccaniche		
Grado di protezione apparecchio	involucro morsetti	
Resistenza allo shock meccanico		
Resistenza alle vibrazioni secondo DIN IEC 68-2-6		
Tropicalizzazione secondo DIN 40046 IEC 68-2	clima costante clima variabile	[°C/RH] [°C/RH]
Temperatura di taratura dello sganciatore termico		
Temperatura ambiente (con media giornaliera $\leq +35$ °C)		[°C]
Temperatura di stoccaggio		[°C]
Morsetti		
Dimensione morsetti sup./inf. per cavo		[mm ²]
Coppia di serraggio		[N*m]
Fissaggio		
Dimensione per polo		[mm]
Peso per polo		[g]
Accoppiamento con elementi ausiliari	contatto ausiliario contatto aux/segnalazione bobina a lancio di corrente bobina di minima tensione	



S 200 L	S 200	S 200 M	S 200 P - M 200		
	CEI EN 60898, CEI EN 60947-2		CEI EN 60898, CEI EN 60947-2		
$6 \leq I_n \leq 40$	$0,5 \leq I_n \leq 63$	$0,5 \leq I_n \leq 63$	$0,5 \leq I_n \leq 25$	$32 \leq I_n \leq 40$	$50 \leq I_n \leq 63$
	1P, 1P+N, 2P, 3P, 4P		1P, 1P+N, 2P, 3P, 4P		
		230 - 240			
		230/400 - 240/415			
		500			
		440			
		72			
		125			
		12 V c.a. - 12 V c.c.			
		50...60			
4500	6000	10000	25000	15000	15000
6	10	15	25	15	15
4,5	7,5	11,2	12,5	10	7,5
		3			
		4			
		2,5			
■	■ ■ ■	■ ■ ■	■ ■ ■ ■ ■	■ ■ ■ ■ ■	■ ■ ■ ■ ■
		nera piombabile in posizione ON-OFF			
		10000			
		20000			
		IP4X			
		IP2X			
		minimo 30 g - 2 colpi - durata 13 ms			
		5 g - 20 cicli a frequenza 5...150...5 Hz con carico 0,8 I _n			
		23/83 - 40/93 - 55/20			
		25/95 - 40/93			
		30 (20 per curve K, Z)			
		-25...+55			
		-40...+70			
		di tipo cilindrico bidirezionale			
		25/25			
		2,8			
		su profilato EN 60715 (35 mm) a mezzo dispositivo di fissaggio rapido			
		H: 85 x P: 68 x L: 17,5			
	125			140	
		si			
		si			
		si			
		si			

C

S 200 L - Caratteristica C

Funzione: protezione e controllo dei circuiti contro i sovraccarichi e i corto circuiti; protezione dei carichi resistivi e induttivi con bassa corrente di spunto.

Applicazioni: residenziale, terziario e industriale.

Norme: CEI EN 60898

I_{cn} = 4,5 kA

Poli	Corrente nominale	Descrizione		Codice d'ordine	Peso unitario kg	Confezione
	In A	Tipo	Codice ABB			
1	6	S 201 L - C6	2CDS241701R0064	S598262	0,125	10
	8	S 201 L - C8	2CDS241701R0084	S598279	0,125	10
	10	S 201 L - C10	2CDS241701R0104	S598286	0,125	10
	13	S 201 L - C13	2CDS241701R0134	S598293	0,125	10
	16	S 201 L - C16	2CDS241701R0164	S598309	0,125	10
	20	S 201 L - C20	2CDS241701R0204	S598316	0,125	10
	25	S 201 L - C25	2CDS241701R0254	S598323	0,125	10
	32	S 201 L - C32	2CDS241701R0324	S598330	0,125	10
	40	S 201 L - C40	2CDS241701R0404	S598347	0,125	10



2CSC400366F0001



2CSC400375F0001



1+N	6	S 201 Na L - C6	2CDS241801R0064	S598354	0,250	5
	8	S 201 Na L - C8	2CDS241801R0084	S598361	0,250	5
	10	S 201 Na L - C10	2CDS241801R0104	S598378	0,250	5
	13	S 201 Na L - C13	2CDS241801R0134	S598385	0,250	5
	16	S 201 Na L - C16	2CDS241801R0164	S598392	0,250	5
	20	S 201 Na L - C20	2CDS241801R0204	S598408	0,250	5
	25	S 201 Na L - C25	2CDS241801R0254	S598415	0,250	5
	32	S 201 Na L - C32	2CDS241801R0324	S598422	0,250	5
	40	S 201 Na L - C40	2CDS241801R0404	S598439	0,250	5



2CSC400368F0001



2	6	S 202 L - C6	2CDS242701R0064	S598446	0,250	5
	8	S 202 L - C8	2CDS242701R0084	S598453	0,250	5
	10	S 202 L - C10	2CDS242701R0104	S598460	0,250	5
	13	S 202 L - C13	2CDS242701R0134	S598477	0,250	5
	16	S 202 L - C16	2CDS242701R0164	S598484	0,250	5
	20	S 202 L - C20	2CDS242701R0204	S598491	0,250	5
	25	S 202 L - C25	2CDS242701R0254	S598507	0,250	5
	32	S 202 L - C32	2CDS242701R0324	S598514	0,250	5
	40	S 202 L - C40	2CDS242701R0404	S598521	0,250	5

4500

2

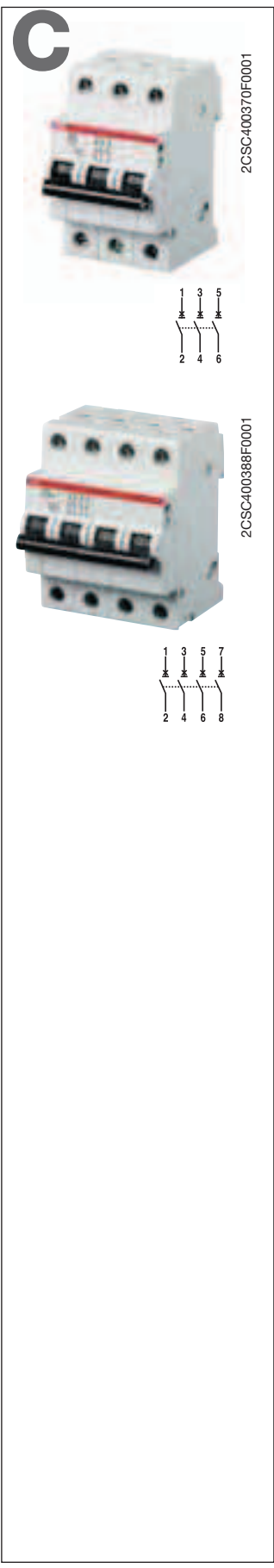

3	6	S 203 L - C6	2CDS243701R0064	S598538	0,375	1
	8	S 203 L - C8	2CDS243701R0084	S598545	0,375	1
	10	S 203 L - C10	2CDS243701R0104	S598552	0,375	1
	13	S 203 L - C13	2CDS243701R0134	S598569	0,375	1
	16	S 203 L - C16	2CDS243701R0164	S598576	0,375	1
	20	S 203 L - C20	2CDS243701R0204	S598583	0,375	1
	25	S 203 L - C25	2CDS243701R0254	S598590	0,375	1
	32	S 203 L - C32	2CDS243701R0324	S598606	0,375	1
	40	S 203 L - C40	2CDS243701R0404	S598613	0,375	1

4	6	S 204 L - C6	2CDS244701R0064	S598620	0,500	1
	8	S 204 L - C8	2CDS244701R0084	S598637	0,500	1
	10	S 204 L - C10	2CDS244701R0104	S598644	0,500	1
	13	S 204 L - C13	2CDS244701R0134	S598651	0,500	1
	16	S 204 L - C16	2CDS244701R0164	S598668	0,500	1
	20	S 204 L - C20	2CDS244701R0204	S598675	0,500	1
	25	S 204 L - C25	2CDS244701R0254	S598682	0,500	1
	32	S 204 L - C32	2CDS244701R0324	S598699	0,500	1
	40	S 204 L - C40	2CDS244701R0404	S598705	0,500	1

Schema di accessoriamiento di S 200

2

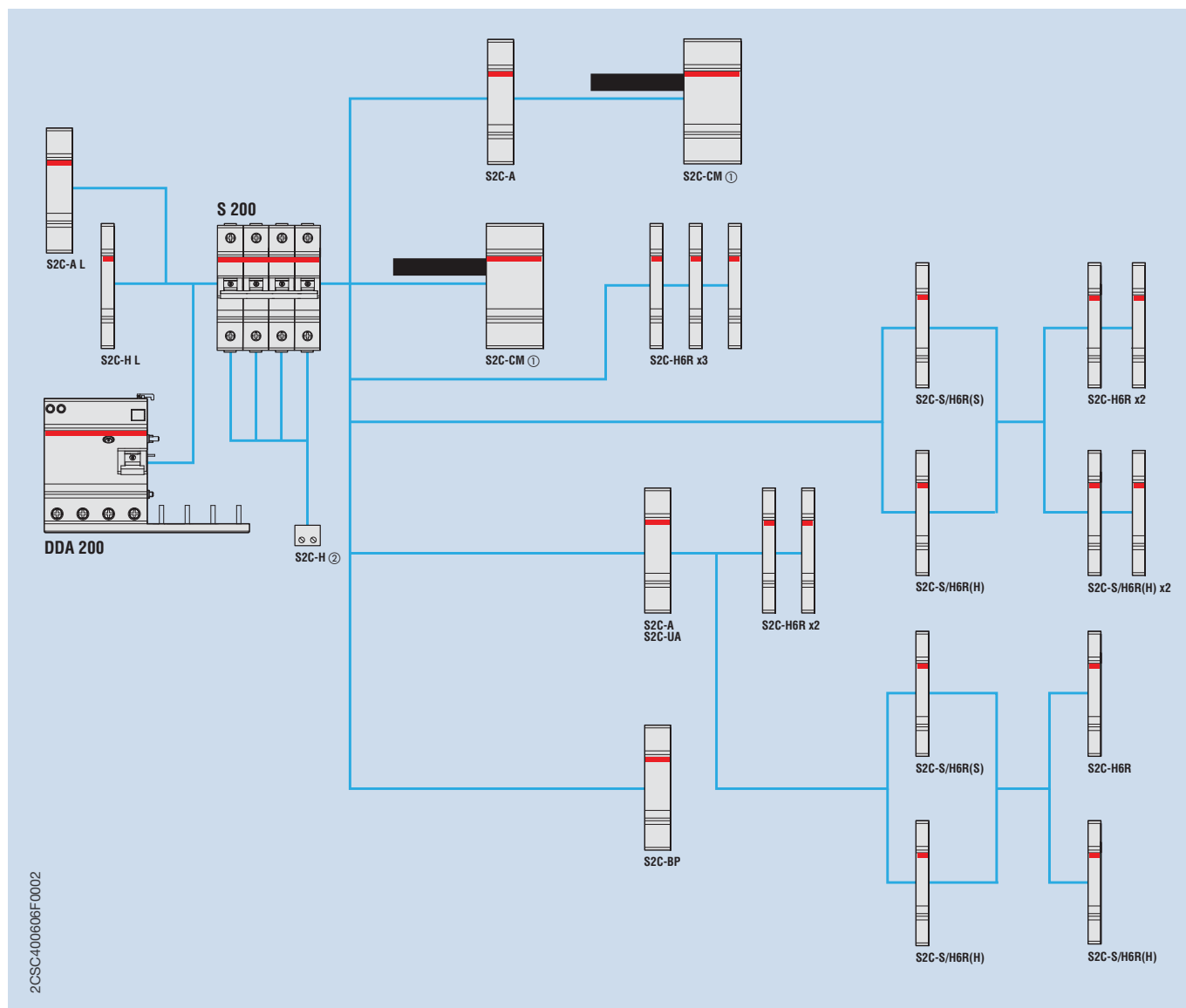

2CSC400606F0002

Legenda	
Contatto ausiliario	S2C-H6R
Contatto di segnalazione/ ausiliario	S2C-S/H6R
Contatto di segnalazione/ ausiliario utilizzato come contatto ausiliario	S2C-S/H6R(H)
Contatto di segnalazione	S2C-S/H6R(S)
Bobina di apertura a lancio di corrente	S2C-A
Bobina di minima tensione	S2C-UA
Comando a motore	S2C-CM
Contatto ausiliario per montaggio a sinistra	S2C-H L
Bobina di apertura a lancio di corrente per montaggio a sinistra	S2C-A L
Modulo di sgancio meccanico	S2C-BP
Contatti ausiliari sottoposti	S2C-H

① Se accoppiato con DDA 200, il comando a motore S2C-CM non opera in caso di intervento differenziale

② È possibile montare un contatto per ogni polo dell'apparecchio.
 Non è possibile montare i contatti sottoposti quando l'interruttore automatico è accoppiato con il blocco differenziale.

Bobine di apertura a lancio di corrente			S 2C-A1, S 2C-A1L						S 2C-A2, S 2C-A2L				
Tensione nominale	c.a.	[V]	12...60						110...415				
	c.c.	[V]	12...60						110...250				
Max. durata sgancio		[ms]	< 10						< 10				
Min. tensione sgancio	c.a.	[V]	7						55				
	c.c.	[V]	10						80				
Consumo allo sgancio	Ub	[V]	12 DC	12 AC	24 DC	24 AC	60 DC	60 AC	110 DC	110 AC	220 DC	230 AC	415 AC
	Ib max	[A]	2,2	2,5	4,5	5	14	8,8	0,35	0,5	1,1	1,0	2,7
Resistenza della bobina		[Ω]	3,7						225				
Morsetti		[mm ²]	16						16				
Coppia di serraggio		[Nm]	2,5						2,5				
Dimensioni (H x P x L)		[mm]	85 x 69 x 17,5						85 x 69 x 17,5				

Bobine di minima tensione c.c.			S2C-UA12DC	S2C-UA24DC	S2C-UA48DC	S2C-UA110DC	S2C-UA230DC
Tensione nominale	c.c.	[V]	12	24	48	110	230
Assorbimento		[mA]	183	84	44	20	10
Intervento sganciatore		[V]	0,35 Un ≤ V ≤ 0,7 Un				
Morsetti		[mm ²]	2 x 1,5				
Grado di protezione			IPXXB/IP2X				
Coppia di serraggio		[Nm]	0,4				
Dimensioni (H x P x L)		[mm]	85 x 69 x 17,5				

Bobine di minima tensione c.a.			S2C-UA24AC	S2C-UA48AC	S2C-UA110AC	S2C-UA230AC	S2C-UA400AC
Tensione nominale	c.a.	[V]	24	48	110	230	400
Assorbimento		[mA]	150	75	32	25	6
Frequenza		[Hz]	50...60				
Intervento sganciatore		[V]	0,35 Un ≤ V ≤ 0,7 Un				
Morsetti		[mm ²]	2 x 1,5				
Grado di protezione			IPXXB/IP2X				
Coppia di serraggio		[Nm]	0,4				
Dimensioni (H x P x L)		[mm]	85 x 69 x 17,5				

2

Contatti ausiliari e contatti di segnalazione/ausiliari		S2C-H6R, S2C-H11L, S2C-H20L, S2C-H02L e S2C-S/H6R	
Corrente convenzionale termica in aria libera	[A]		10
Min. tensione nominale UBmin	c.a.	[V]	12
	c.c.	[V]	12
Min. corrente nominale di servizio	[VA]		10 mA a 12 V; 5 mA a 24 V
Resistenza al corto circuito	[V]		230 c.a. 1000 A con S 201 K4
Categoria di sovratensione			III
Resistenza impulso di tensione (1,2/50 ms)	[kV]		4
Morsetti	[mm ²]		0,75...2,5 (fino a 2 x 1,5 mm ² per S2C-H11L, S2C-H20L e S2C-H02L)
Coppia di serraggio	[Nm]		1,2 (max. 0,8 per S2C-H11L, S2C-H20L e S2C-H02L)
Resistenza alle vibrazioni secondo DIN IEC 68-2-6			5 g, 20 cicli 5...150...5 Hz a 24 V c.a./c.c., 5 mA, richiusura automatica < 10 ms
Numero manovre meccaniche			10000
Dimensioni (H x P x L)	[mm]		85 x 69 x 8,8

Categoria di utilizzo e portata dei contatti
S2C-H6R, S2C-H11L, S2C-H20L, S2C-H02L e S2C-S/H6R

AC14	Ue	[V]	400	230
	Ie	[A]	1	2
DC12	Ue	[V]	220	110
	Ie	[A]	1	1,5
DC13	Ue	[V]	60	24
	Ie	[A]	2	4

Contatti ausiliari sottoposti		S 2C-H10, S 2C-H01	
Contatto			1NA, 1NC
Categoria di utilizzo/portata dei contatti			AC14 2 A/230 V - DC12 = DC13 1 A/50 V, 2 A/30 V
Min. tensione nominale	[V]		12 c.a./c.c. a 0,1 VA
Resistenza al corto circuito			230 V c.c. 1000 A, protezione guasto a terra con S 201-K2 o Z2
Numero manovre elettriche			> 4000
Morsetti	[mm ²]		0,75...2,5
Coppia di serraggio	[Nm]		0,5

Barrette di collegamento

Norme			IEC/EN 60439-1
Corrente nominale	[In]		Alimentazione dagli estremi: 63 A (10 mm ²) - 80 A (16 mm ²) Alimentazione centrale: 100 A (10 mm ²) - 110 A (16 mm ²)
Materiale di fabbricazione			E-Cu 58 F25
Materiale di fabbricazione del profilo isolante			PC/ABS
Sezione delle barrette	[mm ²]		10/16
Max. tensione di servizio	[V]		440
Max. tensione di servizio	[kV]		4
Tenuta di prova alla tensione (1,2/50 ms)	[kV]		6,2
Resistenza al corto circuito	[kA]		25
Tropicalizzazione	[°C/RH]		clima costante: 23/83; 40/92; 55/20 secondo DIN 50015 caldo umido: 28 cicli (≥ IEC/EN 60068-2-30)
Categoria di sovratensione			III

Alimentazione dagli estremi

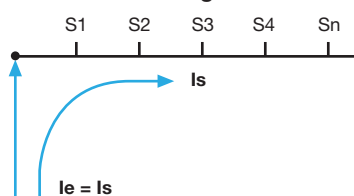

Alimentazione centrale

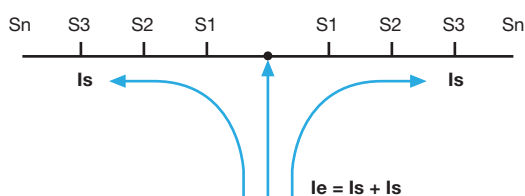

2CSC400606F0002

Contatto di segnalazione/ausiliario

Funzione: selezione attraverso l'apposita levetta della funzione di indicazione della posizione dei contatti o di segnalazione dell'eventuale guasto del dispositivo a cui è accoppiato (sovracorrenti e corto circuiti per interruttori magnetotermici, guasto verso terra per interruttori differenziali).

Descrizione	Tipo	Codice ABB	Codice d'ordine	Peso unitario kg	Confezione
contatto di segnalazione/ausiliario 1NA+1NC in scambio	S 2C-S/H6R	2CDS200922R0001	A563819	0,04	1

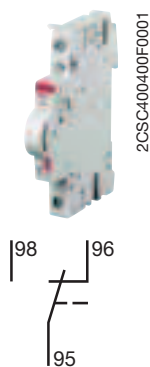

Contatto ausiliario

Funzione: indicazione della posizione dei contatti del dispositivo a cui è accoppiato.

Descrizione	Tipo	Codice ABB	Codice d'ordine	Peso unitario kg	Confezione
contatto ausiliario 1NA+1NC in scambio	S2C-H6R	2CDS200912R0001	A563826	0,04	1

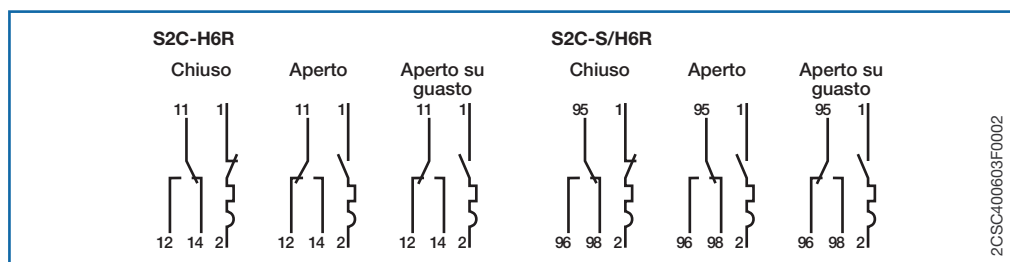
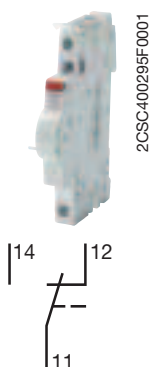

Contatti ausiliari sottoposti

Funzione: indicazione della posizione dei contatti del dispositivo a cui è accoppiato. Montaggio sul lato inferiore dell'interruttore automatico. È possibile montare un contatto per ogni polo dell'apparecchio. Non è possibile montare il contatto sottoposto quando l'interruttore automatico è accoppiato con un blocco differenziale DDA200.

Descrizione	Tipo	Codice ABB	Codice d'ordine	Peso unitario kg	Confezione
contatto ausiliario sottoposto - 1NC	S2C-H01	2CDS200970R0001	A645515		1
contatto ausiliario sottoposto - 1NA	S2C-H10	2CDS200970R0002	A645522		1



2



2CSC400572F0001



2CSC400405F0001



2CSC400571F0001

Contatti ausiliari per montaggio a sinistra

Funzione: indicazione della posizione dei contatti del dispositivo a cui sono accoppiati. Dotati di contatti indipendenti, sono assemblabili mediante due perni di accoppiamento plastici che si innestano nei fori laterali dell'interruttore a cui sono assemblati. La portata è di 10 A.

	Descrizione		Codice	Peso unitario	Confezione
	Tipo	Codice ABB	d'ordine	kg	
contatto ausiliario 1NA+1NC	S2C-H11L	2CDS200936R0001	A648820		
contatto ausiliario 2NA	S2C-H20L	2CDS200936R0002	A648837		
contatto ausiliario 2NC	S2C-H02L	2CDS200936R0003	A648844		

Bobine di apertura a lancio di corrente

Funzione: apertura da remoto del dispositivo a cui sono accoppiate in caso di applicazione di tensione.

Con un trasformatore TM30 si riescono ad alimentare 5 bobine S2-A1 a 12 V c.a. (TM30/12) e 3 bobine S2-A1 a 24 V c.a. (TM30/24).

	Descrizione		Codice	Peso unitario	Confezione
	Tipo	Codice ABB	d'ordine	kg	
bobina di apertura a lancio di corrente 12/60 V c.a./c.c.	S 2C-A1	2CDS200909R0001	A570992	0,15	1
bobina di apertura a lancio di corrente 110-415 V c.a./110-250 V c.c.	S 2C-A2	2CDS200909R0002	A571005	0,15	1

Schema elettrico bobina di minima S2C-A

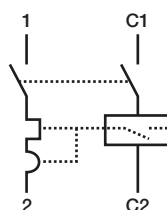

2CSC400604F0002

Bobine di apertura a lancio di corrente per montaggio a sinistra

Funzione: apertura da remoto del dispositivo a cui sono accoppiate in caso di applicazione di tensione.

Con un trasformatore TM30 si riescono ad alimentare 5 bobine S2-A1 a 12 V c.a. (TM30/12) e 3 bobine S2-A1 a 24 V c.a. (TM30/24).

	Descrizione		Codice	Peso unitario	Confezione
	Tipo	Codice ABB	d'ordine	kg	
bobina di apertura a lancio di corrente 12/60 V c.a./c.c.	S2C-A1L	2CDS200907R0001	A649711		1
bobina di apertura a lancio di corrente 110-415 V c.a./110-250 V c.c.	S2C-A2L	2CSD200907R0002	A649728		1



2CSC400296F0001

Bobine di minima tensione

Funzione: protezione delle utenze in caso di abbassamento della tensione compresa tra il 70% e il 35% del relativo valore nominale; arresto di emergenza attraverso l'apposito tasto in sicurezza positiva (sgancio dell'interruttore in caso di interruzione dell'alimentazione).

Descrizione	Tipo	Codice ABB	Codice d'ordine	Peso unitario kg	Confezione
bobina di minima tensione 12 V c.c.	S 2C-UA 12 DC	2CSS200911R0001	A428397	0,09	1
bobina di minima tensione 24 V c.a.	S 2C-UA 24 AC	2CSS200911R0002	A428398	0,09	1
bobina di minima tensione 24 V c.c.	S 2C-UA 24 DC	2CSS200911R0007	A428964	0,09	1
bobina di minima tensione 48 V c.a.	S 2C-UA 48 AC	2CSS200911R0003	A428399	0,09	1
bobina di minima tensione 48 V c.c.	S 2C-UA 48 DC	2CSS200911R0008	A428965	0,09	1
bobina di minima tensione 110 V c.a.	S 2C-UA 110 AC	2CSS200911R0004	A428400	0,09	1
bobina di minima tensione 110 V c.c.	S 2C-UA 110 DC	2CSS200911R0009	A428966	0,09	1
bobina di minima tensione 230 V c.a.	S 2C-UA 230 AC	2CSS200911R0005	A428401	0,09	1
bobina di minima tensione 230 V c.c.	S 2C-UA 230 DC	2CSS200911R0010	A428967	0,09	1
bobina di minima tensione 400 V c.a.	S 2C-UA 400 AC	2CSS200911R0006	A428402	0,09	1

Schema elettrico bobina a lancio corrente S2C-UA

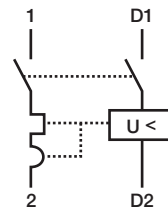

2CSC400604F0002

Modulo di sgancio meccanico

Funzione: provoca lo sgancio automatico dell'interruttore a cui è associato quando sono aperti o rimossi il pannello o la porta del quadro elettrico. L'intervento è di tipo meccanico poiché lo sgancio dell'interruttore avviene per mezzo dell'elemento di accoppiamento con la cinematica dell'interruttore.

Descrizione	Tipo	Codice ABB	Codice d'ordine	Peso unitario kg	Confezione
modulo di sgancio automatico	S2C-BP	2CSS200998R0001	A429402		1

Base per estraibilità

Funzione: permette di trasformare gli interruttori standard S 200 ed F 200 fino a 63 A in dispositivi plug-in estraibili dal circuito in cui sono installati. Il kit di estraibilità è composto dalla base unipolare e da due elementi di contatto da inserire rispettivamente nel morsetto superiore e nel morsetto inferiore dell'interruttore. La base per estraibilità si installa su profilato DIN in posizione sia orizzontale che verticale.

Descrizione	Tipo	Codice ABB	Codice d'ordine	Peso unitario kg	Confezione
base per estraibilità	S2C-EST	2CSS200999R0001	A429407		1



2CSC400568F0001



2CSC400248F0001

Comandi motorizzati

Funzione: consentono di realizzare il comando a distanza di apertura e chiusura di tutti gli interruttori automatici delle serie S 200 L, S 200, S 200 M, S 200 P fino a 63 A. Risultano particolarmente indicati per l'impiego in impianti di tipo centralizzato, di grandi dimensioni o di difficile accesso, nei casi di più manovre giornaliere di alimentazione ed esclusione di una linea (es. linee di alimentazione di impianti non presidiati, sistemi di sicurezza, rilevatori, allarmi, comandi centralizzati di illuminazione ecc.). Il comando motorizzato non opera nel caso di intervento differenziale quando l'interruttore automatico S 200 è accoppiato ad un blocco differenziale DDA 200.

Descrizione	Codice ABB	Codice d'ordine	Peso unitario kg	Confezione
comando motorizzato per interruttori automatici 1P	S2C-CM1	2CSS201997R0013	A202625	1
comando motorizzato per interruttori automatici 2P e 3P	S2C-CM2/3	2CSS203997R0013	A202635	1
comando motorizzato per interruttori automatici 4P	S2C-CM4	2CSS204997R0013	A202645	1

Caratteristiche tecniche

S2C-CM	
Tensione di alimentazione	12...30 V c.a. +10% - 15% (50-60 Hz); 12...48 V c.c. +10% - 15%
Tensione di isolamento	[V] 2500 per 1 min.
Potenza assorbita durante la manovra	[VA]
12 V c.a.	< 15
24 V c.a.	< 22
30 V c.a.	< 25
12...48 V c.c.	< 20
Potenza assorbita in assenza di manovra	[VA] ≤ 1,5
Comando a distanza*	mediante contatti liberi da tensione
Tempo di chiusura a temperatura ambiente	≤ 1 s
Tempo di apertura a temperatura ambiente	≤ 0,5 s
Tempo di attesa per il riarmo da remoto dopo l'apertura per guasto	8 s
Numero di manovre	≤ 20000
Temperatura di funzionamento	[°C] -25 ... + 55
Temperatura di stoccaggio	[°C] -40 ... + 70
Fissaggio	su profilato EN 60715 (35 mm) con dispositivo di fissaggio rapido
Grado di protezione (EN 60529)	morsetti: IP2X involucro: IP 4X
Lunghezza cavi del circuito di comando	[m] ≤ 1500
Sezione cavi	[mm²] < 2,5
Contatto di segnalazione (morsetti 3 - 4 - 5)	1NA+1NC in scambio
Corrente nominale	5 A (250 V c.a.) carico resistivo
Contatto ausiliario (morsetti 6 - 7 - 8)	1NA+1NC in scambio
Corrente nominale	3 A (250 V c.a.) carico resistivo
Morsetti di comando	morsetto 9 = contatto di chiusura morsetto 10 = contatto di apertura morsetto 11 = comune per i contatti di comando, + 5 V c.c. (fornita dal comando a motore)

* (1) Dopo avere alimentato il dispositivo, attendere 5 secondi prima di attivare le funzioni di comando.
(2) Dopo l'apertura per guasto, attendere 8 secondi prima di azionare il riarmo da remoto.

Utilizzo di più comandi motorizzati in bassa tensione 12...30 V c.a., 12...48 V c.c.

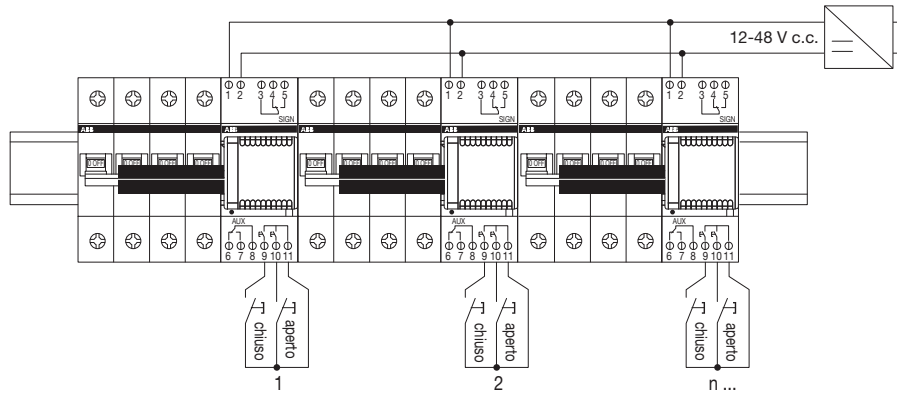

Utilizzo di più comandi motorizzati a 230 V c.a. mediante un unico trasformatore (vedere tabella di scelta dei trasformatori).
 Per approfondimenti sui trasformatori vedere capitolo 9.

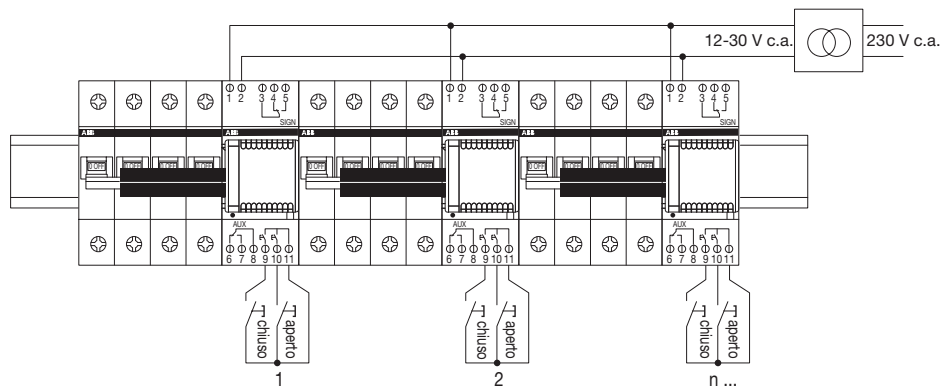

Trasformatore	N° max S2C-CM 4 associabili
TM 15/12	1
TM 15/24	1
TM 16/12	1
TM 30/12	2
TM 30/24	3
TS 25/12-24 C	5
TS 40/12-24 C	6
TS 63/12-24 C	7

2CSC400607F0002

Barrette di collegamento

Sezione	Moduli	Fasi	Descrizione		Codice	Peso unitario	Confezione
mm ²			Tipo	Codice ABB	d'ordine	kg	

Barrette di lunghezza predefinita (non necessitano di tappi di chiusura)

10	12 (no NA)	3	PS 3/12	2CDL231001R1012	A463607	0,096	30
	12	3	PS 3/12 FI	2CDL231002R1012	A463706	0,094	30

Barrette 1, 2, 3, 4 poli da tagliare secondo la lunghezza desiderata

10	60	1	PS 1/60	2CDL210001R1060	A514668	0,260	20
10	12	2	PS 2/12	2CDL220001R1012	A556521	0,075	50
10	58	2	PS 2/58	2CDL220001R1058	A556552	0,360	10
10	60	3	PS 3/60	2CDL230001R1060	A514699	0,470	10
16	12	3	PS 3/12/16	2CDL230001R1612	A562805	0,120	50
16	60	3	PS 3/60/16	2CDL230001R1660	A514705	0,650	10
16	12	4	PS 4/12/16	2CDL240001R1612	A556675	0,160	30
16	60	4	PS 4/60/16	2CDL240001R1660	A556743	0,890	10
16	48	2	PS 2/48/16 H ①	2CDL220001R1648	A556545	0,480	10
10	39	3	PS 3/39 H ①	2CDL230001R1039	A556590	0,430	10
16	39	3	PS 3/39/16 H ①	2CDL230001R1639	A556606	0,595	10
10	48	3	PS 3/48 H ①	2CDL230001R1048	A556613	0,430	10
16	48	3	PS 3/48/16 H ①	2CDL230001R1648	A556644	0,600	10
16	52	4	PS 4/52/16 H ①	2CDL240001R1652	A556699	0,780	10

① Versione per interruttori con contatto ausiliario

Nota: PS 1/60 non necessita di tappi di chiusura laterali. Con PS/2.. e PS/3.. usare PS END. Con PS/4.. usare PS END 1.

2CSC40087F0001

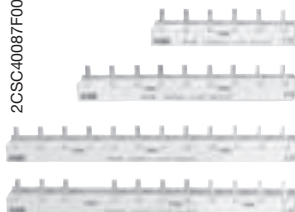

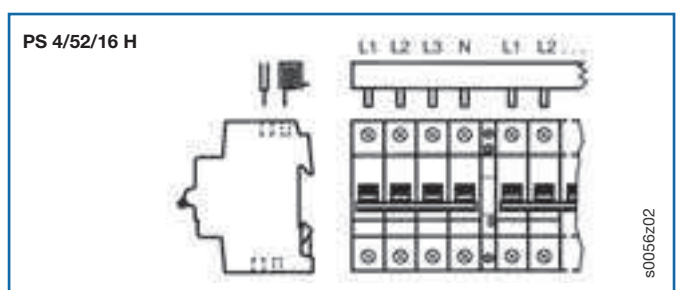
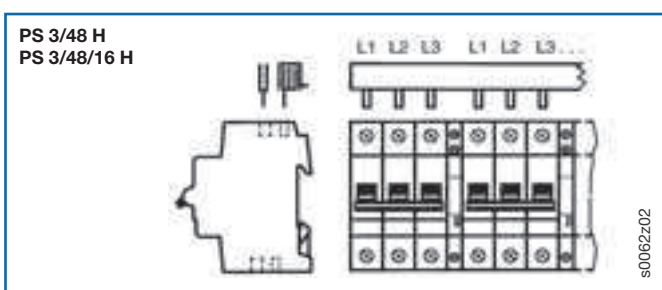
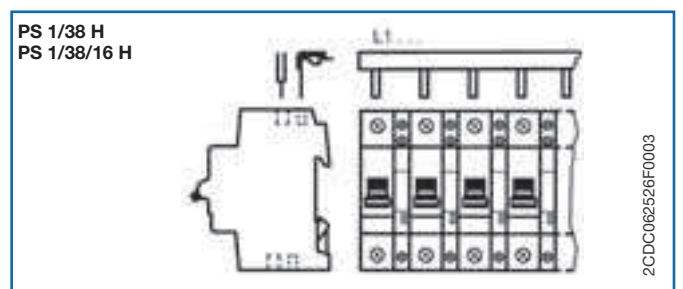
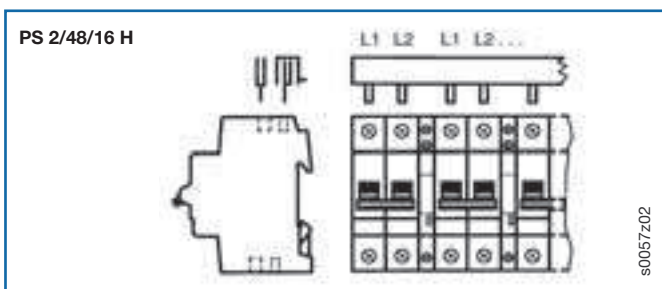
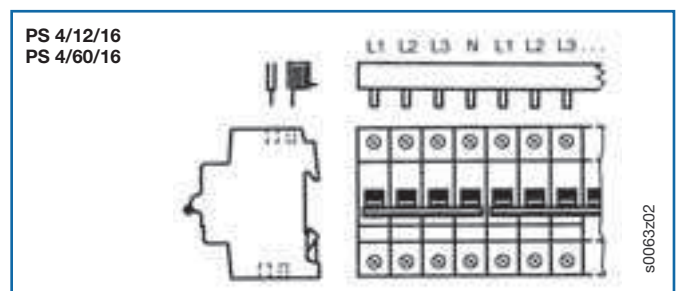
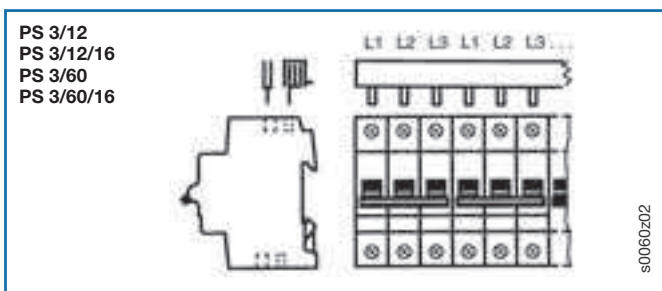
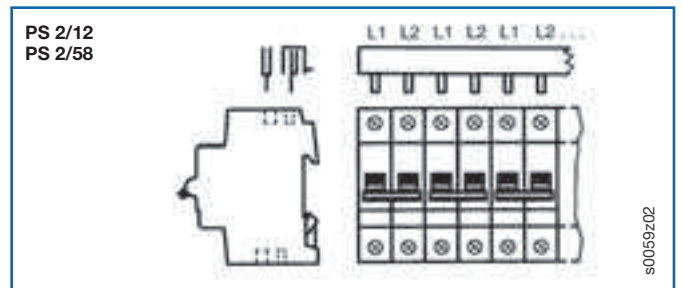
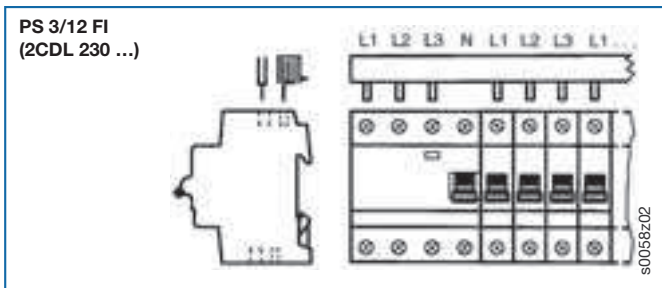
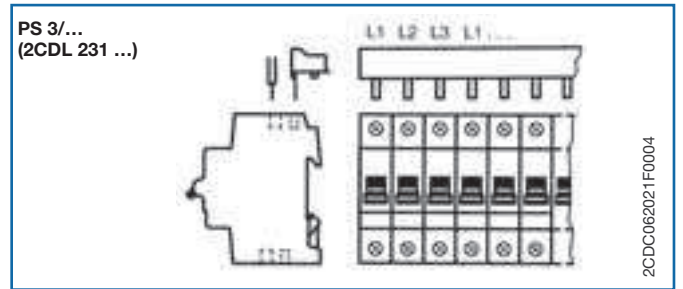
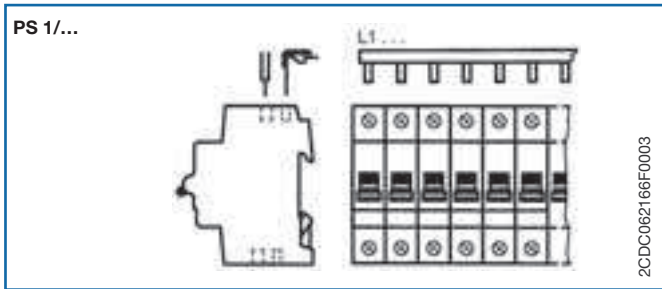



2CSC400393F0001



2CSC400379F0001

Etichetta identificativa

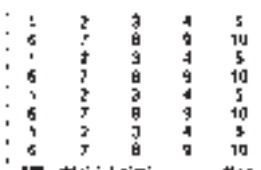

BS 1/10

Sk 0103 Z99



SZ-Ast 50 I



SZ-Ast 55 I

2CSC400099F0002

2CSC400341F0001



SZ-ESK 2



SZ-ESK 3S

2CSC400399F0001

2CDC062245F0001

Descrizione			Peso unitario	Confezione
Tipo	Codice ABB	Codice d'ordine	kg	

Tappi di chiusura laterale per barrette

PS-END	2CDL200001R0001	A514729	0,001	50
PS-END 1	2CDL200001R0002	A570114	0,001	

Protezione per i puntali delle barrette

5 pezzi	SZ-BSK	2CDL200001R0011	A420006	0,003	10
---------	--------	-----------------	---------	-------	----

Etichette

Confezioni di 40 etichette prestampate o neutre. Le etichette neutre possono essere personalizzate a mano con un pennarello indelebile o con sistemi di marcatura computerizzata.

Descrizione			Peso unitario	Confezione
Tipo	Codice ABB	Codice d'ordine	kg	
etichette neutre	BS	36024462	A478106	0,004 30
etichette neutre con pittogrammi	BS Pikto	36024470	A478205	0,004 30
etichette prestampate 4 x 1 - 10	BS 1/10	36024488	A478304	0,004 30
etichette prestampate 2 x 1 - 20	BS 1/20	36024496	A478403	0,004 30
etichette prestampate 1 - 40	BS 1/40	36024504	A478502	0,004 30
etichette prestampate 41-80	BS 41 - 80	36024512	A585910	0,004 30
etichette prestampate 81-120	BS 81 - 120	36024520	A585927	0,004 30
etichette prestampate 121-160	BS 121/160	36024538	A585934	0,004 30

etichette personalizzate disponibili su richiesta.

Morsetti isolati a puntale

Sezione	Lunghezza	Descrizione		Peso unitario	Confezione
mm ²	mm	Tipo	Codice ABB	Codice d'ordine	kg
6-50	15	SZ-Ast 50 I (ingresso laterale)	36024561	A259606	0,014 50
6-50	15	SZ-Ast 55 I (ingresso dall'alto)	36024579	A571319	0,014 50

Morsetti di alimentazione

Per l'impiego con barrette di collegamento a puntale per dispositivi System pro *M* compact® e cavi di sezione 35 mm² e 50 mm².

Sezione	Descrizione		Peso unitario	Confezione
mm ²	Tipo	Codice ABB	Codice d'ordine	kg
6-35	SZ-ESK 2	36024553	A969203	0,030 10
6-50	SZ-ESK 3S	2CDL200003R5003	A965288	0,030 10



S2C-DH

2CSC400031F0001

Descrizione				
Tipo	Codice ABB	Codice d'ordine	Peso unitario kg	Confezione

Blocco per manovra rotativa

Per l'azionamento degli interruttori magnetotermici in quadri di distribuzione segregati. Utilizzando il blocco S2C-DH è possibile montare esclusivamente i contatti e le bobine solo sulla sinistra dell'interruttore S2C-H..L e S2C-A..L (pag. 2/56); non è più possibile montare accessori sulla parte destra.

blocco per manovra rotativa	S2C-DH	GHS2001901R0003	S2C-DH	1
manopola per blocco manovra rotativa, nera, lucchettabile per alberi da 6 mm ²	OHBS2AJ	OHBS2AJ	EE 298 4	1
manopola per blocco manovra rotativa, rossa/gialla, lucchett. per alberi da 6 mm ²	OHYS2AJ	OHYS2AJ	EE 313 1	1
albero per manovra rotativa, lunghezza 85 mm - diam. 6 mm ²	OXS6X85	OXS6X85	EE 320 6	1
albero per manovra rotativa, lunghezza 105 mm - diam. 6 mm ²	OXS6X105	OXS6X105	EE 377 6	1
albero per manovra rotativa, lunghezza 120 mm - diam. 6 mm ²	OXS6X120	OXS6X120	EE 321 4	1
albero per manovra rotativa, lunghezza 130 mm - diam. 6 mm ²	OXS6X130	OXS6X130	EE 322 2	1
albero per manovra rotativa, lunghezza 160 mm - diam. 6 mm ²	OXS6X160	OXS6X160	EE 323 0	1
albero per manovra rotativa, lunghezza 180 mm - diam. 6 mm ²	OXS6X180	OXS6X180	EE 324 8	1
albero per manovra rotativa, lunghezza 250 mm - diam. 6 mm ²	OXS6X250	OXS6X250	EE 325 5	1
albero per manovra rotativa, lunghezza 330 mm - diam. 6 mm ²	OXS6X330	OXS6X330	EE 326 3	1



END

2CSC4000391F0001

Staffa di fissaggio per profilato DIN

In conformità con DIN EN 60715 impedisce che i dispositivi scivolino lateralmente dal profilato DIN, 35 x 7,5 mm.

END	36012152	EA 215 2	0,02	50
------------	----------	-----------------	------	----



SZ-ES 68/83

2CSC4000392F0001

Adattatore di profondità

Compensa le differenze dimensionali tra dispositivi fino a 68 mm.

SZ-ES 68/83	36024546	A533909	0,003	100
--------------------	----------	----------------	-------	-----



SA 1

2CSC4000394F0001

Blocco meccanico

Impedisce l'azionamento non autorizzato della leva dell'interruttore attraverso un lucchetto con sezione di 3 mm. Per dispositivi multipolari è sufficiente applicare un unico blocco.

Per l'acquisto di più lucchetti che abbiano tutti la stessa chiave usare SA 2 i, per avere più lucchetti che abbiano ognuno una chiave diversa usare SA 2.



SA 2

2CSC4000395F0001

blocco meccanico 3 mm	SA 1	36012145	EA 214 5	0,004	10
lucchetto con chiavi	SA 2	16012137	A587704	0,02	10
lucchetto con chiavi universali	SA 2 i	GJF1109999R0001	SA2i	0,02	10